



AR'ES[®]
亞力士

TPO屋頂防水節能系統

TPV屋頂防水節能系統



常偉股份有限公司

常偉集團公司防水材料事業部

我們的團隊，累積了多年在防水材料製造及工程設計、施工的經驗，提供台灣各大工程施工材料及服務。我們不只是材料製造商，我們更是防水系統的提供者，在台灣我們結合了大學院校、台灣防水技術協進會(WTA)、政府機構，針對專業施工人員提供一系列的教育訓練，配合政府的政策，施工現場應配置防水技術士；本公司亦設置有專業施工人員的教育訓練教室，實作練習場。

集團

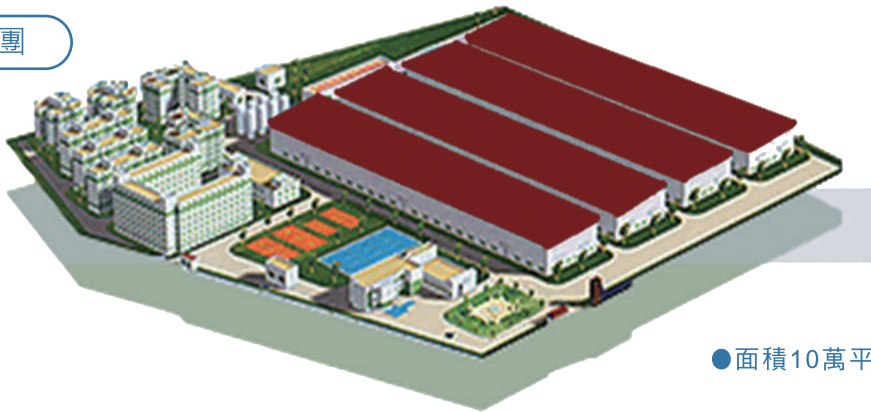

●面積10萬平米的生產基地

總公司:常偉股份有限公司

通過 ISO 9001 系統驗證



上海行銷中心



Registration NO:17Q12521



Registration NO:UCS-Q-10-111

人員教育訓練

本公司設有教育訓練中心，是唯一政府認證合格的防水技術士術科測試場所，可提供學術單位及專業防水師傅作教學訓練用途，本公司每年都定期對客戶提供防水專業諮詢服務。

防水技術人員教育訓練

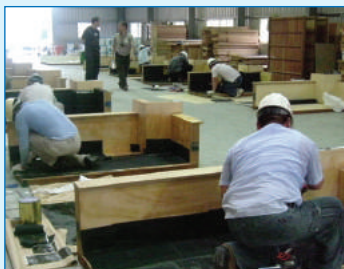

AR'ES亞力士 TPO/TPV屋面防水系統

亞力士TPO（聚烯烴）防水卷材，是一種新型的耐候極佳的單層屋面防水卷材。TPO的聚合物中不含氯成分及增塑劑，聚烯烴僅是由碳碳氫原子構成的。在加工過程中沒有有害揮發物產生。

TPV是EPDM經動態交聯硫化的熱塑性三元乙丙，其主要成份為聚丙烯(PP)和彈性體三元乙丙橡膠(EPDM)等組成的共混物。

亞力士TPO/TPV卷材在無需添加任何增塑劑的情況下具有橡膠彈性體的低溫柔韌性，除了具環保優點外，還具備了長時間的尺寸安定性。

亞力士TPO/TPV防水卷材適合於各種屋面防水鋪設，以織物增強後，使得TPO/TPV的物性更加強韌。



亞力士TPO/TPV的種類規格



亞力士TPO/TPV防水卷材有以下特點：

1. 它是彈性的熱塑性聚烯烴，可以回收再利用，而須交聯反應的熱固性三元乙丙橡膠卷材則無法回收再利用。
2. 與其他橡膠類或瀝青卷材相比，節能效果顯著。
3. 熱風焊接，施工便捷。
4. 無增塑劑遷移，有較長的使用壽命。
5. 長期尺寸安定性良好。
6. 質量輕、耐磨性、耐穿刺性優越。
7. 因為是熱塑性橡膠彈性體具有-40℃以下的低溫繞曲性，適合寒帶地區使用。
8. 高抗性強度，伸長率大，高抗撕裂強度。
9. 耐老化性、耐化學性佳。

環保型耐候TPO/TPV防水系統優勢

為什麼選用TPO/TPV防水系統在工業/商業建築屋面？

- 應用簡單/維護方便

由於分子結構的原因，TPO/TPV卷材相互之間可以使用熱風熱熔焊接。

- 符合建築美學

- 環保(白色屋面滿足能源之星要求)，亦可搭配保溫層使用達到更高節能隔熱的效果

- 安裝費用低(接縫熱風焊接)，且無須打除舊防水層保護層(視素地面平整度而定)

- 完整的屋面系統

TPO/TPV防水卷材、保溫板、配件，組成完整的屋面系統，可達到有效的防水、隔熱、隔音、節能等需求，且耐用年限長達15年以上。

- 亞力士TPO/TPV防水系統：

- 水泥屋面示意圖

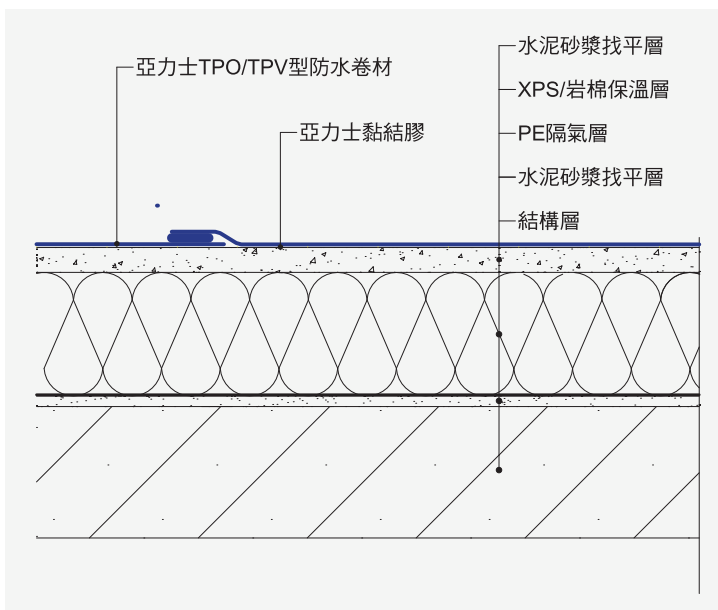

- 鋼構屋面示意圖

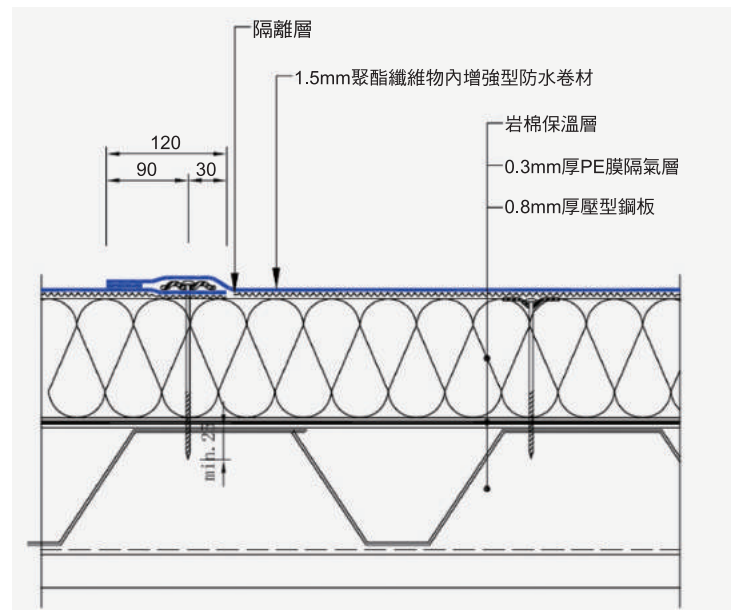

鋼結構屋面女兒牆泛水-平立面收口防水構造

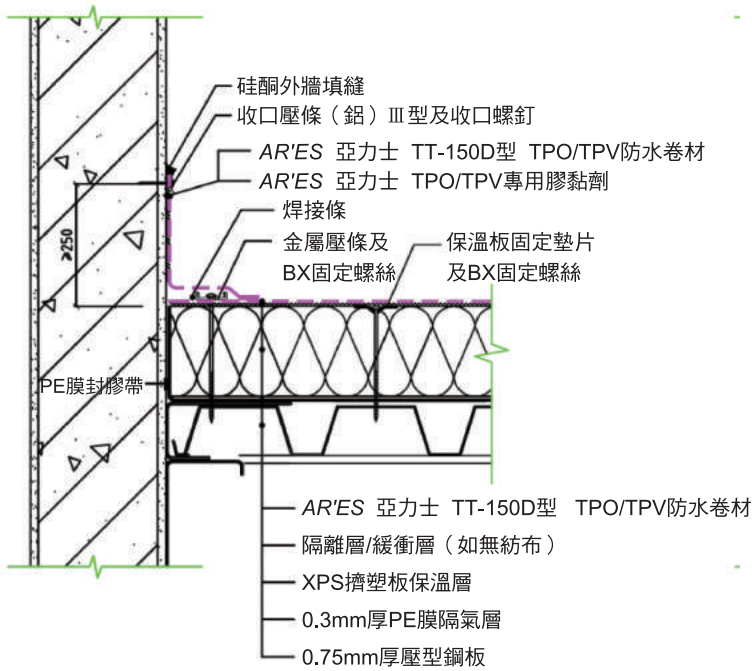

水泥屋面女兒牆泛水-平立面收口防水構造

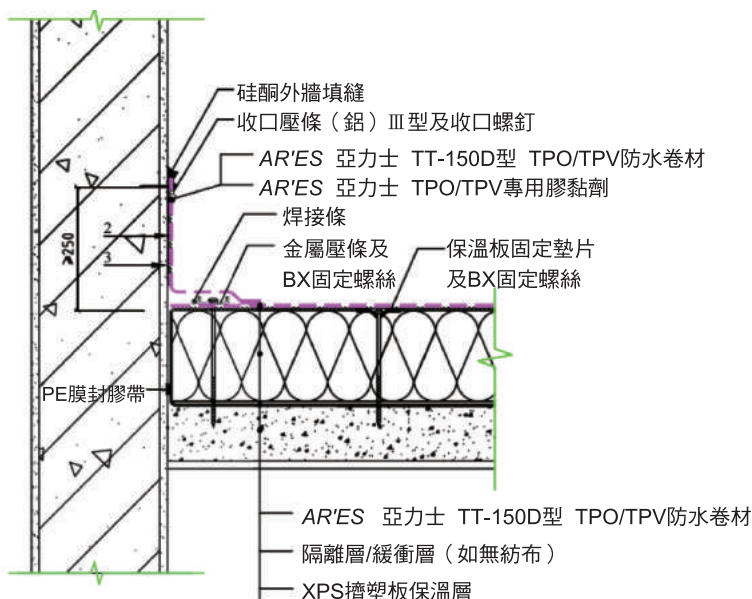

鋼結構屋面屋脊防水構造

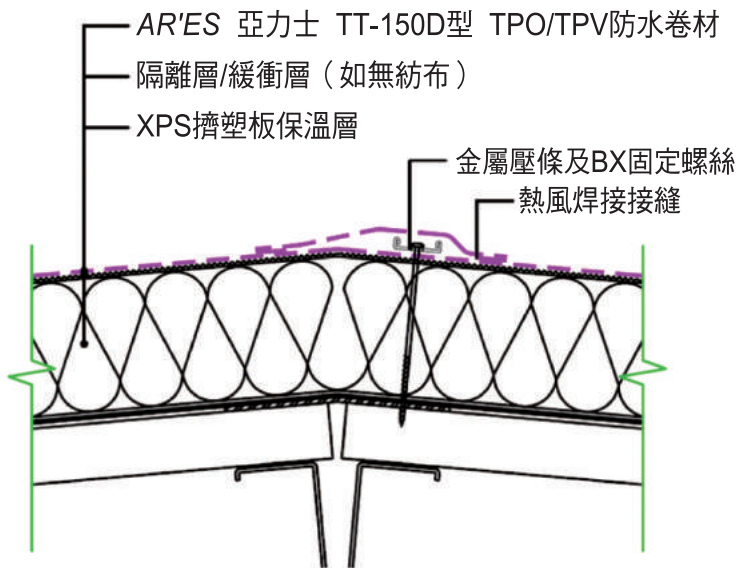

水泥屋面屋脊防水構造

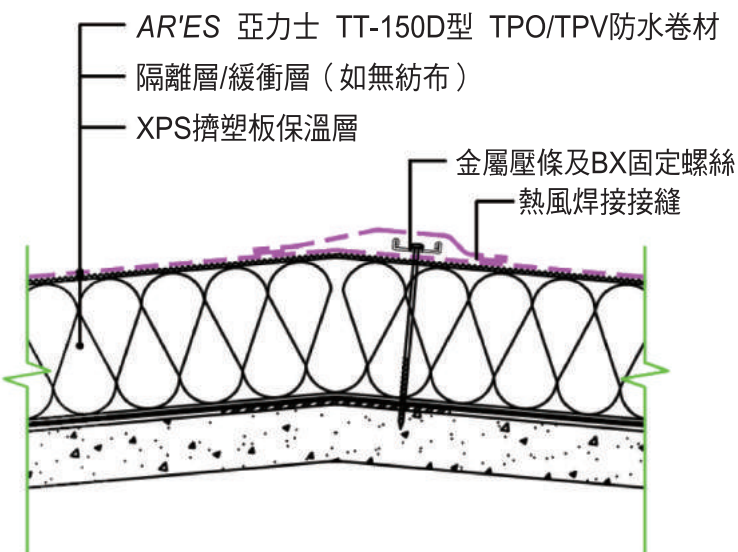

外天溝防水構造-機械固定法

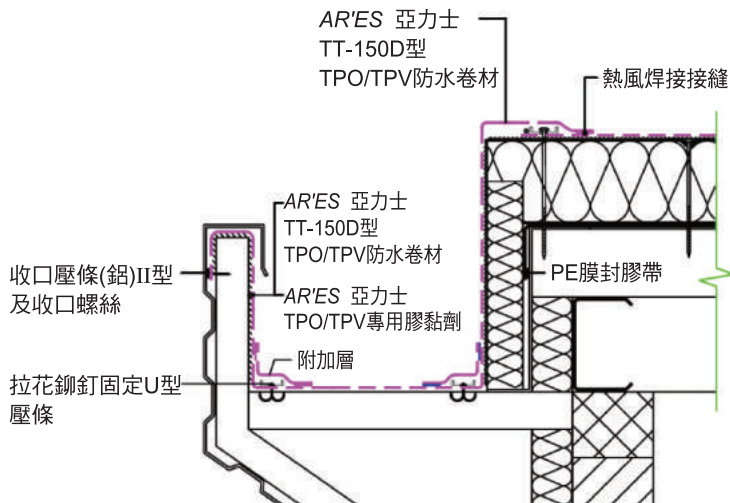

外天溝防水構造-滿粘固定法

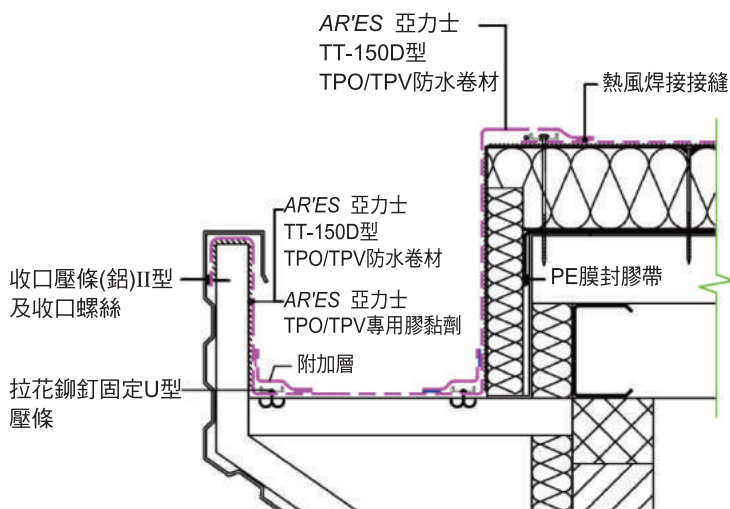

出屋面管道防水結構

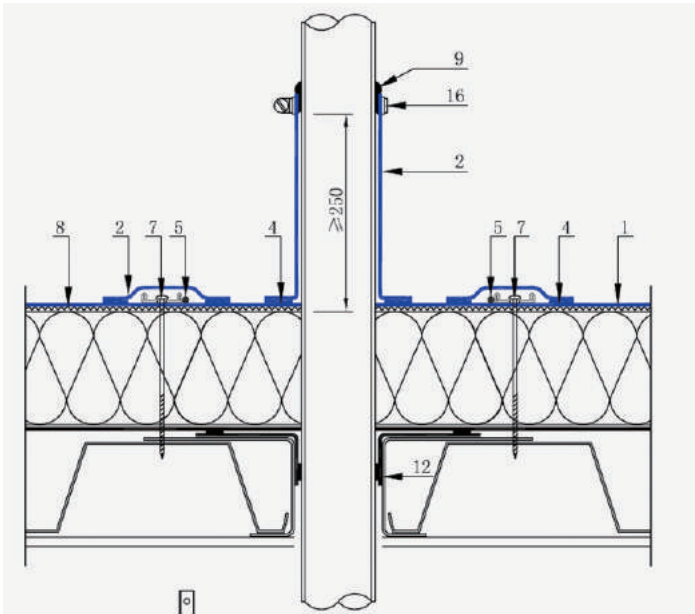

1. 1.5mm 聚酯纖維織物內增強型TPO/TPV防水卷材
2. 1.5mm 聚酯纖維織物內增強型TPO/TPV防水卷材
4. 熱風焊接接縫
5. TPO/TPV焊繩
7. U型壓條及BD固定螺釘
8. 隔離層/緩衝層（如無紡布）
9. 耐老化性、耐化學性佳
12. PE膜封膠帶
16. 不鏽鋼金屬箍

天窗防水結構

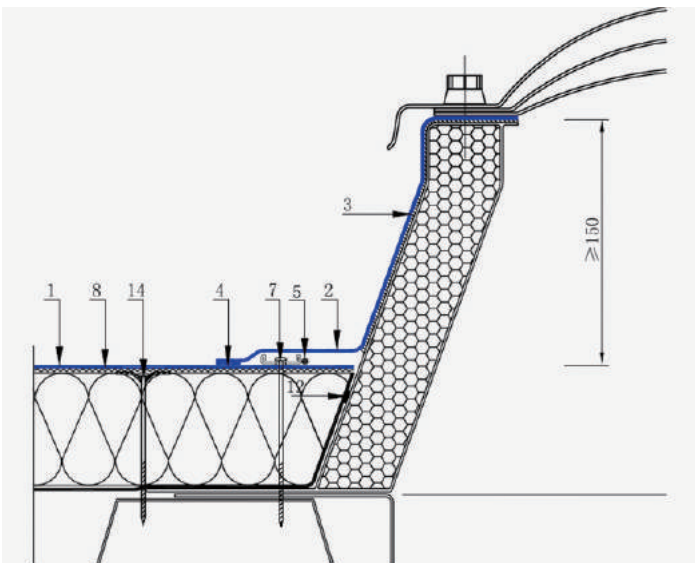

1. 1.5mm 聚酯纖維織物內增強型TPO/TPV防水卷材
2. 1.5mm 聚酯纖維織物內增強型TPO/TPV防水卷材
3. 亞力士膠黏劑
4. 熱風焊接接縫
5. TPO/TPV焊繩
7. U型壓條及BD固定螺釘
8. 隔離層/緩衝層（如無紡布）
12. PE膜封膠帶
14. 保溫板固定墊片及螺絲



常偉股份有限公司
CHARNG WEI CO., LTD.

台灣省桃園市大園區埔心里11鄰中正東路一段840巷97號
NO. 97, LANE 840, SEC. 1, ZHONGZHENG E. RD., LIN 11,
PUSIN LN, DAYUAN DIST., TAOYUAN CITY, TAIWAN
TEL : 00886-3-381-7576 (代表號) FAX : 00886-3-381-7577
E-mail:charng.wei@msa.hinet.net
www.charngwei.com.tw

中國地區行銷中心:
上海映昇貿易有限公司
KORLEAD SHANGHAI LTD.

上海市崇明工業園區秀山路131號
TEL : 021-64869199 FAX : 021-64869016
E-mail : korlead@163.com

